

AÉROTHERME ÉLECTRIQUE INDUSTRIEL

AE I

Modèle 3.3 – 5 – 9 – 15 – 22 kW



Photographies non contractuelles



RoHS

IMPORTANT :

Pour votre sécurité, lisez attentivement ce manuel avant d'utiliser votre appareil.

Conservez le soigneusement et consultez le chaque fois que nécessaire.

La responsabilité de la Société S.PLUS ne saurait être engagée en cas de non-respect des règles et consignes indiquées ci-après ou en cas d'utilisation incorrecte

CONSIGNES GÉNÉRALES DE SÉCURITÉ

Important



Lisez l'intégralité du manuel d'utilisation avant d'utiliser, de réparer ou de nettoyer l'appareil. Une mauvaise utilisation de l'appareil peut provoquer des blessures, des brûlures, un choc électrique ou un accident.

L'aérotherme n'est pas destiné à être utilisé par des personnes (y compris les enfants) ayant des capacités physiques sensorielles ou mentales réduites ou un manque d'expérience qu'elles n'aient pas été supervisées ou formées au sujet d'une utilisation appropriée de l'aérotherme par une personne responsable de leur sécurité. Les enfants doivent être surveillés pour s'assurer qu'ils ne jouent pas avec l'appareil.

Conservez ces instructions dans un endroit sûr pour une consultation régulière.

- **Veillez ne pas couvrir l'appareil. Danger de feu !**
- **L'appareil présente des surfaces chaudes pendant le fonctionnement !**
- **La zone autour de la prise d'air et de la grille d'évacuation doit être exempte de tout matériau susceptible d'obstruer ou d'arrêter le flux d'air à travers l'appareil.**
- **Ne placez pas l'aérotherme à un endroit où des matériaux inflammables peuvent être placés sur ou à proximité de l'appareil de chauffage !**
- **L'appareil ne doit pas être recouvert de vêtements ou de matériaux similaires, car une surchauffe de l'appareil peut entraîner un risque d'incendie.**
- **N'utilisez pas cet aérotherme à proximité immédiate d'un bain, d'une douche ou d'une piscine !**
- **Ne couvrez pas l'aérotherme, l'aérotherme ne doit pas être exposé à un excès de poussière et d'humidité !**
- **N'utilisez pas l'aérotherme à l'extérieur !**
- **Ne placez pas l'aérotherme juste en dessous d'une prise de courant !**
- **Utilisez cet aérotherme fixé au mur par un support mural dédié.**
- **N'utilisez pas un aérotherme après que celui-ci soit tombé !**
- **Ne pas utiliser l'aérotherme dans le cas de dommages visibles sur l'appareil**
- **Le chauffage d'appoint ne doit être démonté que par le fabricant ou un technicien de maintenance qualifié !**
- **Le câble d'alimentation ne doit être branché ou remplacé que par un spécialiste qualifié !**

Figure 1. Description de l'aérotherme

1. Voyant LED
3. Vis de fixation support
5. Passage de câble
7. Support mural

2. Résistances
4. Câble d'alimentation (uniquement pour le modèle AE 3 I)
6. Ventilateur avec moteur électrique
8. Réglage inclinaison de l'aérotherme

Utilisation

Les aérothermes électriques AE I sont destinés uniquement à un usage intérieur. Ces aérothermes conviennent au chauffage d'entrepôts, de halls de production, d'ateliers, de salles de stockage, de salles d'exposition, de garages, etc.

Fonctionnement

L'air est transporté à travers l'appareil par le ventilateur (6) et chauffé par des résistances chauffantes (2) qui sont régulés par thermostat déporté et par le boîtier de commande. La vitesse de l'air n'est pas réglable. Deux régimes de fonctionnement du ventilateur sont disponibles. Premier cas de figure, le ventilateur fonctionne uniquement lorsque le thermostat est en demande. Deuxième cas de figure, le ventilateur fonctionne tout le temps, même lorsque le thermostat n'est pas en demande. Pour plus de détails, veuillez consulter les schémas de câblage (figures 5 ou 6).

La mise en marche ou l'arrêt, la sélection de la moitié ou de la pleine puissance ou du mode ventilateur s'effectuent par le boîtier de commande fixé au mur pour un accès facile. Pour plus de détails, veuillez consulter la figure 9.

Les aérothermes sont protégés contre la surchauffe via un limiteur de température intégré. Pour réinitialiser, veuillez consulter la partie Surchauffe.

L'aérotherme est installé au mur avec un support mural permettant d'obtenir 3 différentes positions verticales et 3 différentes positions horizontales (figures 3 et 4).

Installation

L'aérotherme est conçu pour une installation murale.

L'aérotherme ne doit pas être placé directement sous une prise murale. Les distances minimales indiquées dans la figure 2 doivent être respectées. Les aérothermes ne doivent pas être montés au plafond.

1. Marquez les trous à l'aide du support de montage mural.
2. Percez des trous pour le système de fixation adapté à la paroi.
3. Montez le support.
4. Montez l'aérotherme sur le support et ajustez l'aérotherme à la position verticale et horizontale souhaitée (figures 3 et 4).

Visser la vis inférieure et serrer toutes les vis.

Utilisez des fixations murales adaptées au matériau du mur et au poids de l'appareil avec une marge de sécurité raisonnable.

Figure 2. Installation murale – Distances minimales

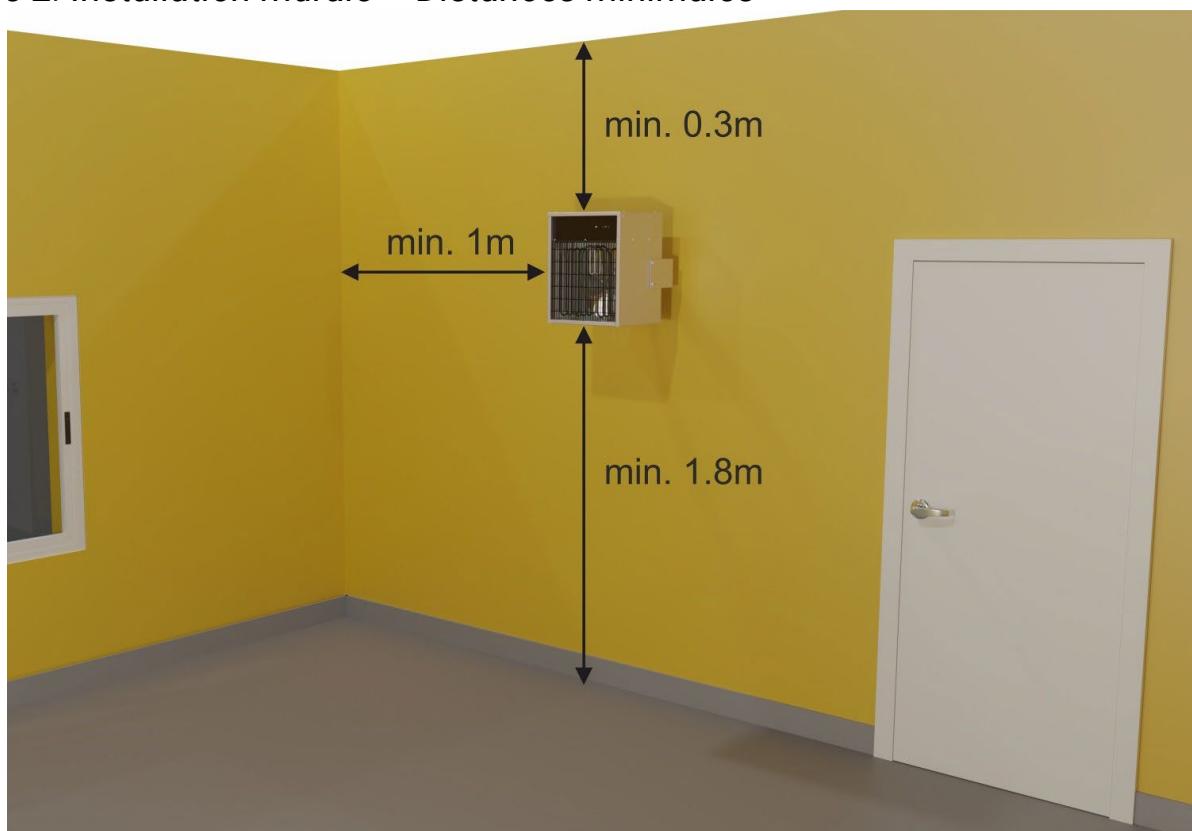

Les distances minimales du plafond, des murs situés sur les côtés de l'aérotherme et la hauteur minimale du lieu d'installation doivent être respectées, afin d'assurer à l'aérotherme de bonnes conditions de fonctionnement,

L'emplacement correct de l'installation de l'aérotherme assurera un chauffage efficace et uniforme de la pièce, une bonne sécurité et protégera les occupants.

Les distances minimales recommandées sont :

1. 0,3 m du plafond
2. 1 m des parois latérales
3. La hauteur d'installation minimale à partir du sol est de 1,8 m ou plus en fonction des processus se déroulant à proximité de l'aérotherme.

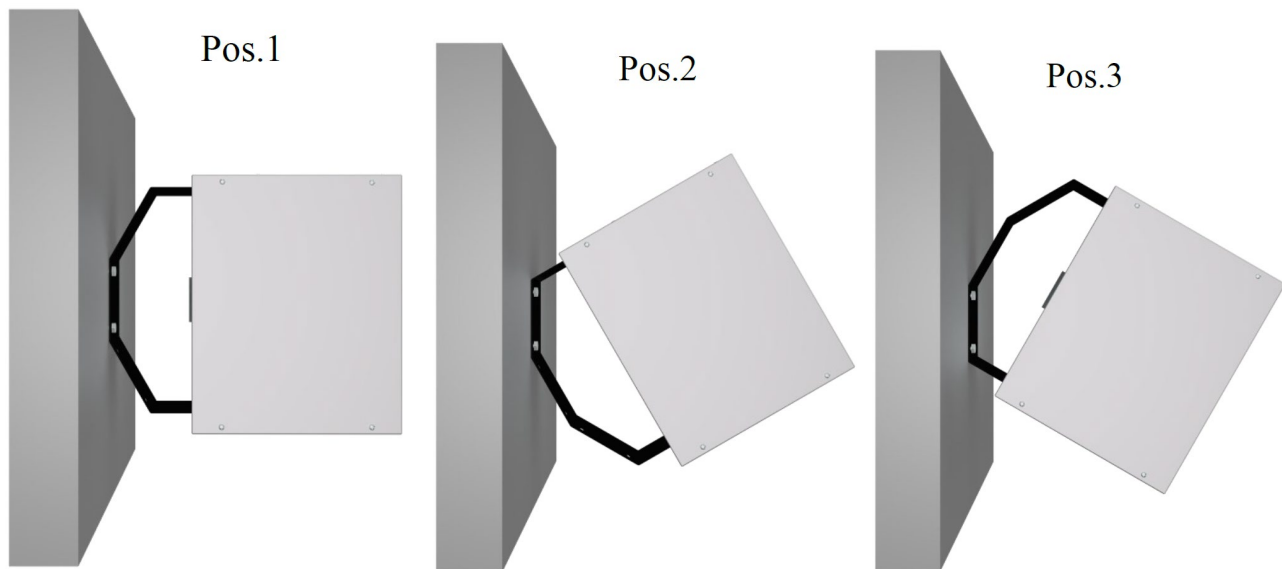
Figure 3. Installation murale – Positions horizontales

Le support mural permet une installation dans 3 positions différentes par rapport au plan de montage mural :

Pos.1 perpendiculaire au mur

Pos.2 orienté vers la gauche

Pos.3 orienté vers la droite

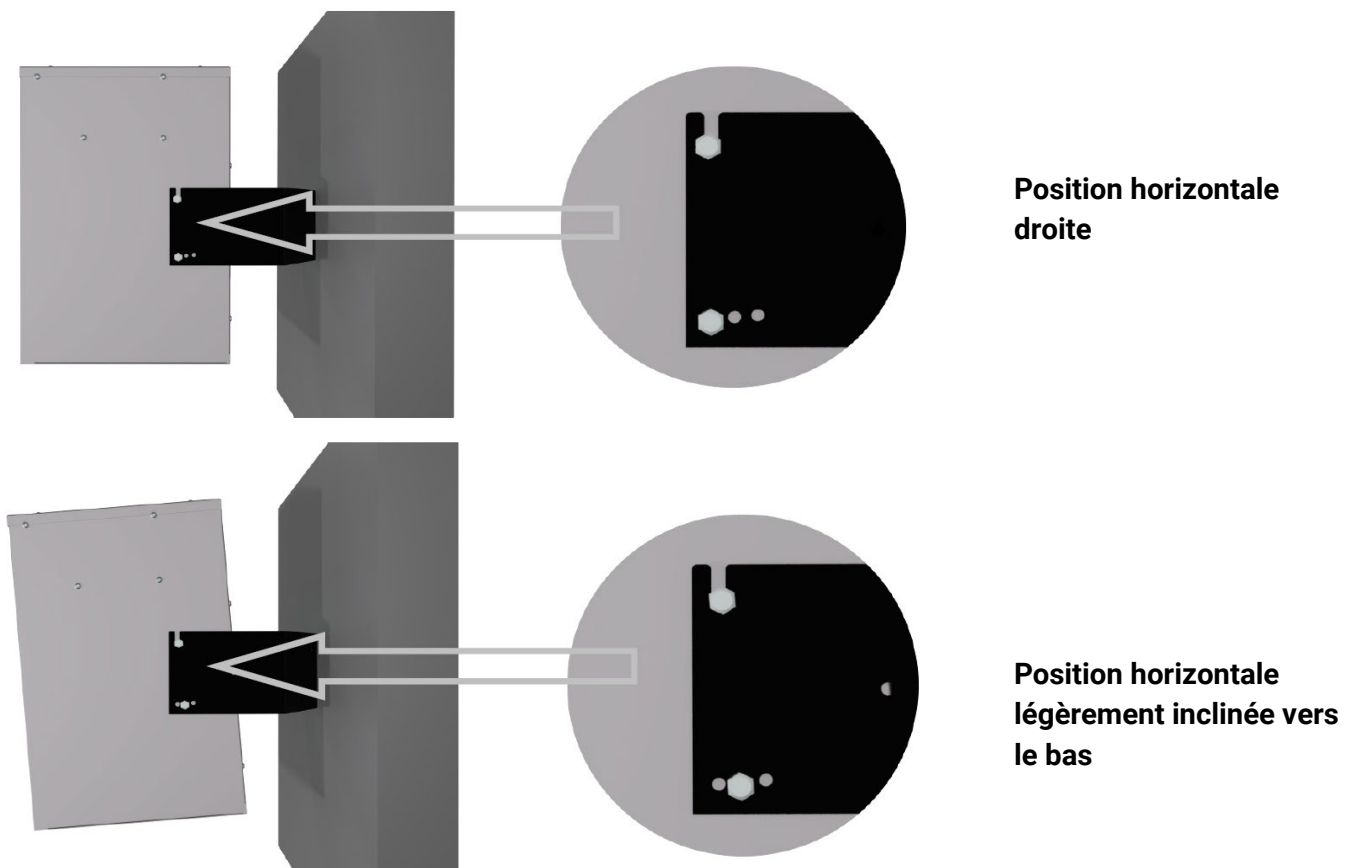
Figure 4. Installation murale – Positions verticales

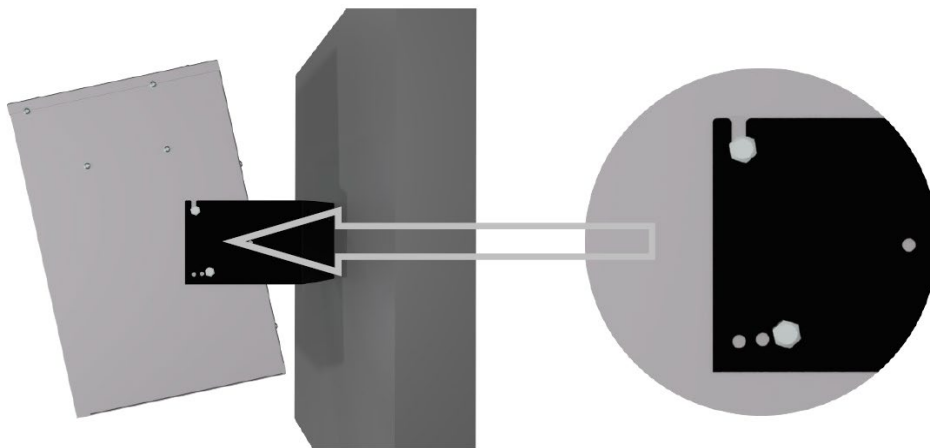

**Position horizontale
inclinée vers le bas**

Installation électrique

L'installation électrique doit être effectuée par un électricien qualifié conformément à la réglementation en vigueur.

Les aérothermes doivent être connectées au 230V pour le modèle 3,3 kW et au 400V pour le reste de la gamme.

La connexion entre le boîtier de commande et l'aérotherme doit être réalisée avec un câble de 0,75 mm² (ou similaire). Le numéro de fil doit être conforme au type d'installation choisi (figures 5 et 6).

À l'arrière, l'appareil dispose d'un presse étoupe (figure 1 (5)) à utiliser pour le raccordement au boîtier de commande et au thermostat externe.

Les raccordements doivent être effectués conformément aux schémas ci-joints :

Figure 5. Schéma de câblage pour une installation d'un seul l'aérotherme (modèle 3,3 kW)

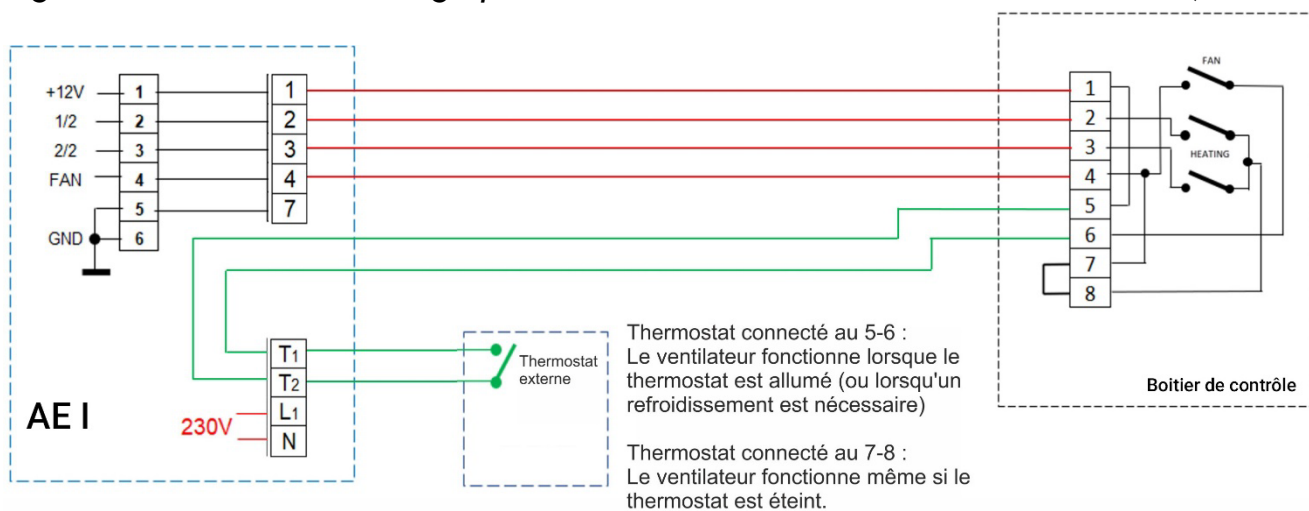

Figure 6. Schéma de câblage pour une installation de 2 à 6 aérothermes (modèle 3,3 kW)

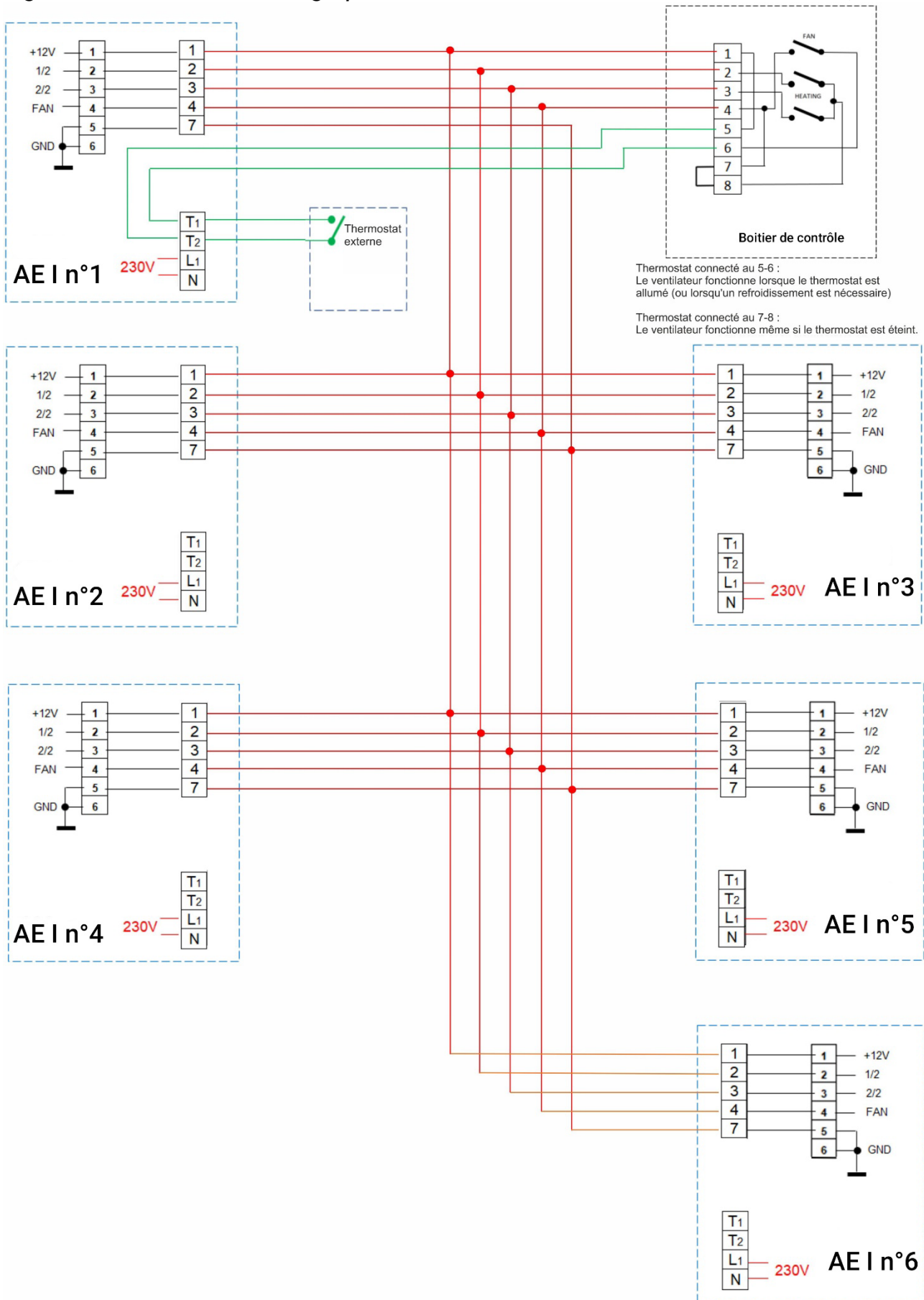
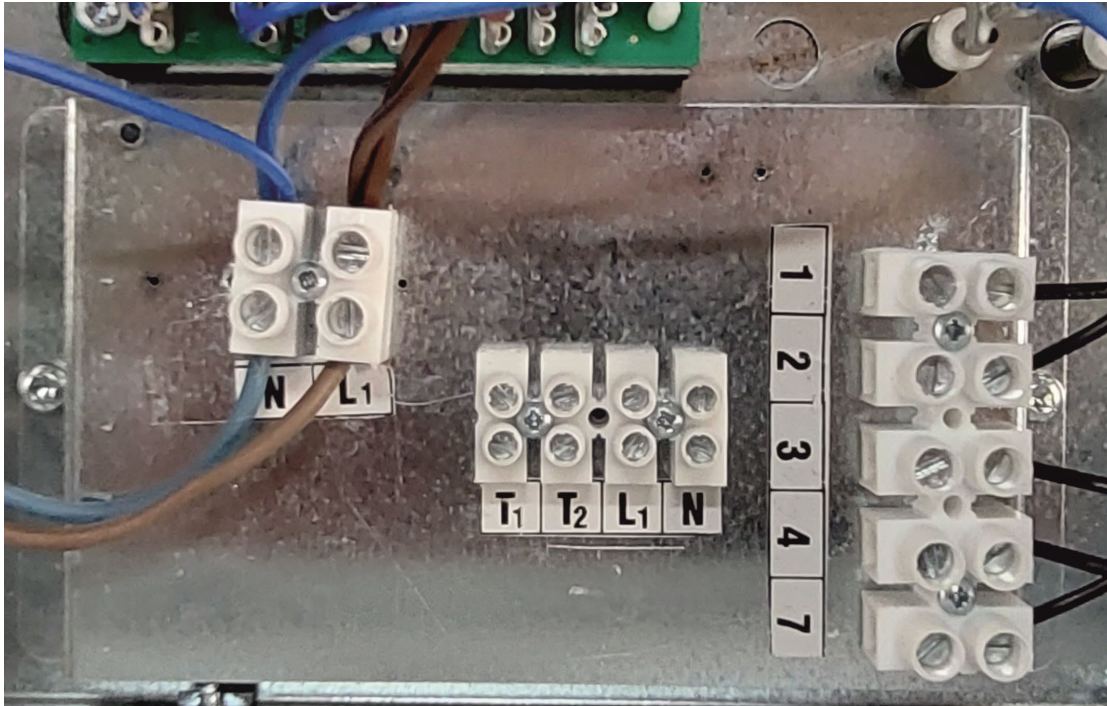
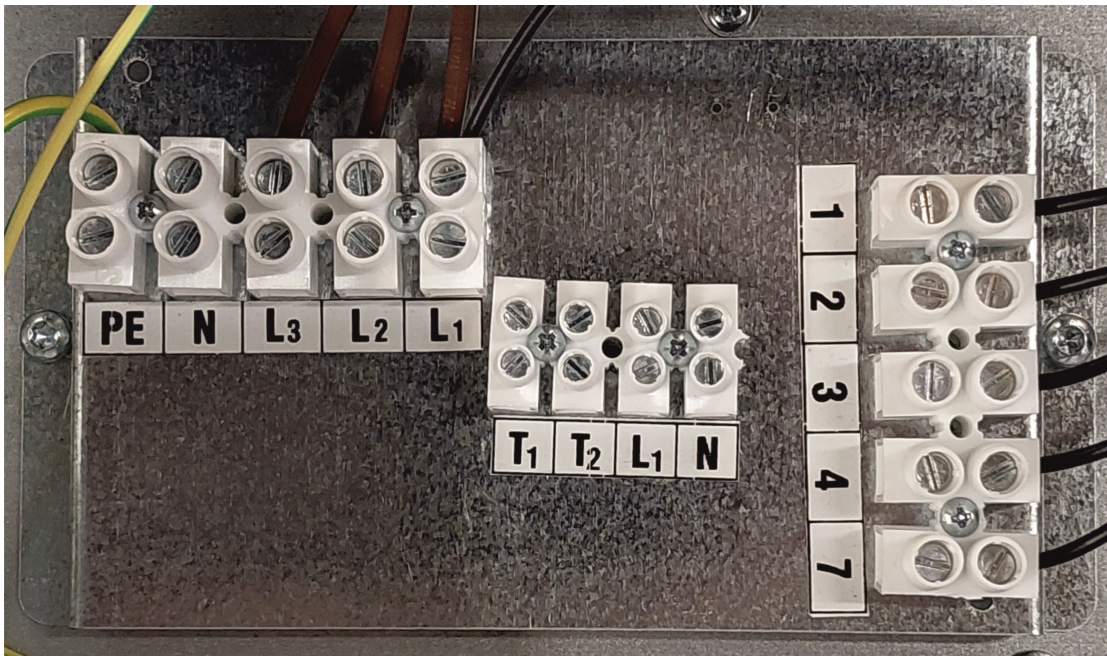

Figure 7. Connecteurs alimentation

Pour l'AE 3 I en Mono 230 V :



Pour les autres AE I en Tri 400 V :

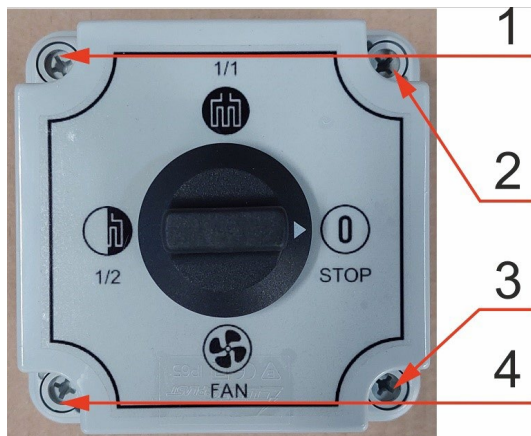
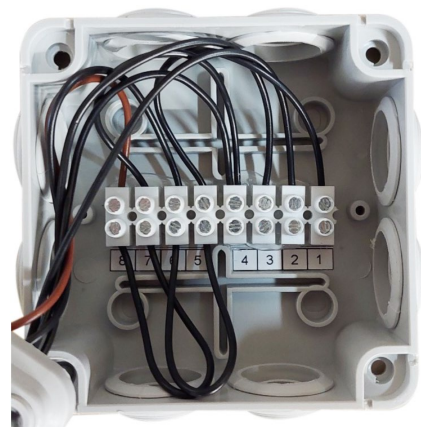

Pour accéder aux connecteurs des câbles d'alimentation et aux organes de commande : connecteurs du boîtier de commande et du thermostat, dévissez les vis de fixation du couvercle du boîtier de l'aérotherme. Retirez ensuite le couvercle.

Figure 8. Connecteurs boîtier de commande

Figure 8.1 Emplacement des vis

Figure 8.2 Connecteurs avec fils

Pour accéder aux connecteurs du boîtier de commande, dévissez les vis de fixation du couvercle (Figure 8.1) puis retirez le couvercle.

Utilisation de l'aérotherme

Première utilisation

Lors de la fabrication des aérothermes, des résidus d'huile adhèrent aux éléments chauffants. Lors de la première utilisation, ces résidus seront brûlés, ce qui peut éventuellement provoquer de la fumée. Des précautions doivent être prises afin d'éviter le déclenchement d'alarmes incendie.

Utilisation du boîtier de commande

Utilisez le boîtier de commande pour régler le niveau de puissance de chauffage (à 50 % ou à 100 %) (figure 10). Le thermostat déporté activera les éléments chauffants lorsque la température dans la pièce est inférieure à la température actuellement définie dans le thermostat comme température requise.

Le témoin lumineux (figure 1) est allumé et le mode ventilateur est sélectionné (figure 9, (C)). En mode ventilateur, les éléments chauffants sont éteints. Le thermostat déporté éteindra automatiquement les éléments chauffants lorsque la température réglée sera atteinte.

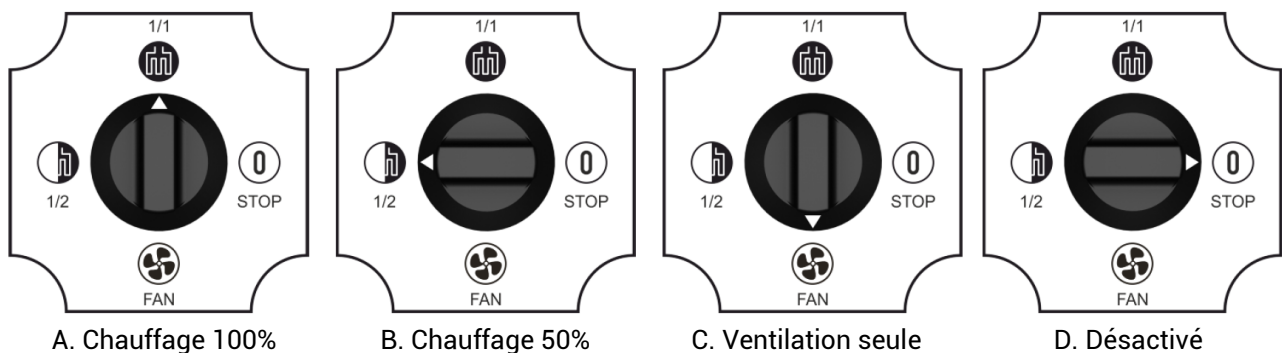
Figure 9. Boîtier de contrôle

A. Chauffage 100%

B. Chauffage 50%

C. Ventilation seule

D. Désactivé

Arrêt

Pour éteindre l'appareil de chauffage, tournez le bouton du boîtier de commande sur la position 0 STOP (figure 9, (D)).

Surchauffe

Si le limiteur de température s'est déclenché en raison d'une surchauffe, réinitialisez comme suit :

1. Débranchez l'appareil de chauffage.
2. Examinez le problème et réparez le défaut.
3. Après refroidissement des résistances, réinitialisez en ouvrant le couvercle et en appuyant sur le bouton au-dessus du limiteur de température (figure 10) jusqu'à ce qu'un déclic se fasse entendre.

Figure 10. Limiteur de température

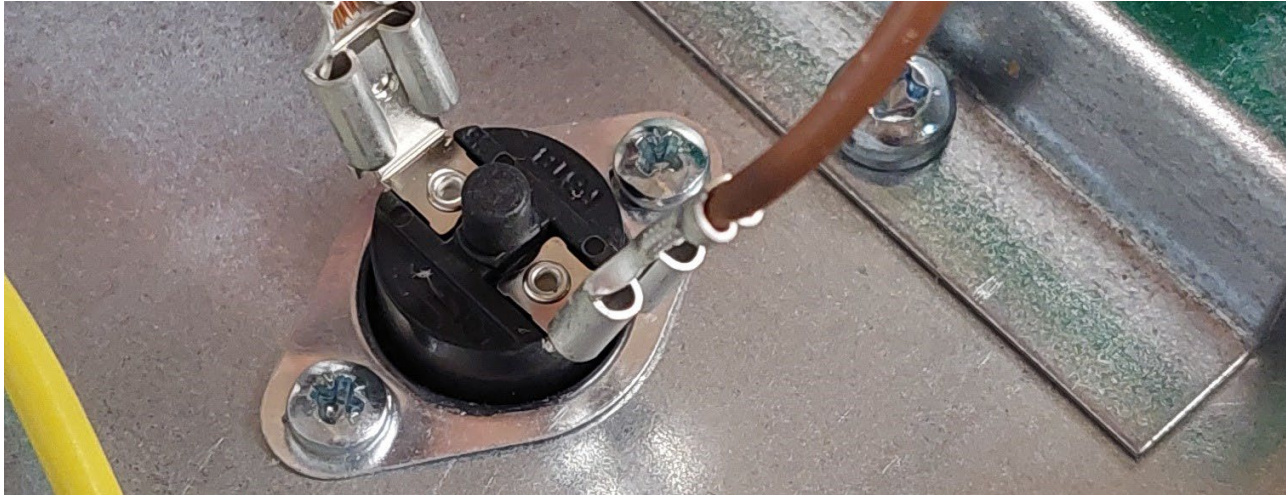

Maintenance

Nettoyez l'aérotherme, lorsqu'il est débranché du secteur. Si nécessaire, essuyez le boîtier avec un chiffon humide et un détergent doux. Ne pas utiliser de solvants ou d'abrasifs. Bien sécher avant de le redémarrer.

Caractéristiques techniques

	AE 3 I	AE 5 I	AE 9 I	AE 15 I	AE 22 I
Puissance (kW)	3,3 / 1,65	5 / 2,5	9 / 4,5	15 / 7,5	22 / 11
Alimentation	230 V 50 Hz	400 V 50 Hz	400 V 50 Hz	400 V 50 Hz	400 V 50 Hz
Intensité (A)	14,3	7,2	13	21,6	32
Débit d'air (m ³ /h)	400	400	900	1 300	2 400
Dimensions (mm)	410 x 300 x 260	305 x 254 x 409	340 x 350 x 470	600 x 320 x 430	540 x 560 x 625
Poids (kg)	7,8	8,2	16,3	19,7	27,2
Indice de protection	IP 44				

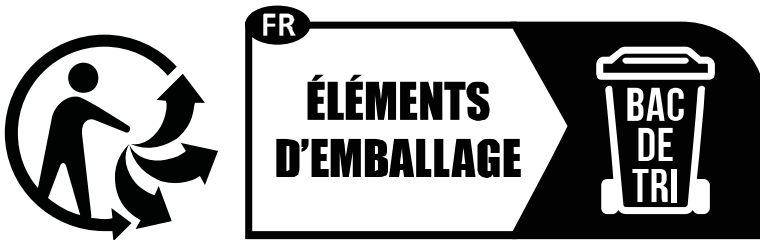
CONSIGNES POUR LE RECYCLAGE ET L'ENVIRONNEMENT

Les emballages carton et plastique sont à recycler. Pour plus d'informations et pour les autres types d'emballages nous vous invitons à consulter le site www.consignesdetri.fr. Les consignes de tri peuvent être différentes d'une ville à l'autre.



Points de collecte sur www.quefairedemesdechets.fr
Privilégiez la réparation ou le don de votre appareil !

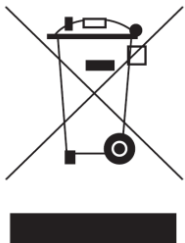

La Directive Européenne 2012/19/EC sur les déchets des Equipements Electriques et Electroniques (RAEE), précise que les appareils domestiques usés ne doivent pas être jetés avec les ordures ménagères. Les appareils usagés doivent être collectés séparément afin d'optimiser le taux de récupération et le recyclage des matériaux qui les composent et réduire l'impact sur la santé humaine et l'environnement.

Veillez déposer votre appareil dans un service de ramassage spécialisé ou le donner au service d'évacuation des appareils usagés de votre commune. Veillez respecter les réglementations en vigueur. En cas de doute, veuillez demander conseil à votre centre de

gestion des déchets.

L'appareil fonctionne avec un gaz à effet de serre fluoré qui peut être dangereux pour l'environnement et peut contribuer au réchauffement global de la terre s'il pénètre dans l'atmosphère. Vous trouverez des informations supplémentaires sur la plaque signalétique.

Faites éliminer le réfrigérant contenu dans l'appareil de manière appropriée et conformément à la législation nationale en vigueur.



DÉCLARATION DE CONFORMITÉ

La Société **SMG SAS** - ZI de Longvic - 8, rue du Paquier - 21600 LONGVIC, déclare que les appareils suivants :

✧ Référence : **AE I (tous modèles)**

commercialisés sous la **marque S.PLUS**, auxquels se rapporte cette déclaration sont conformes aux normes suivantes :

- ❖ Directive Basse Tension 2014/35/EU (LVD)
- ❖ Directive Compatibilité électromagnétique 2014/30/EU (EMC)
- ❖ Directive sur la limitation de l'utilisation de certaines substances dangereuses dans les équipements électriques et électronique 2011/65/EU (RoHS)

- ✓ PN-EN 60335-2-30 : 2012
- ✓ PN-EN 55014-1
- ✓ EN 55104-2
- ✓ PN-EN 610003-2 : 2004
- ✓ PN-EN 610003-3 :1997/A1 : 2002 (U)

Fait à Longvic, le 22 Juin 2023

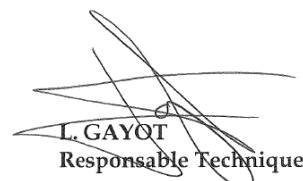

L. GAYOT
Responsable Technique